

TP150 軸承及密封圈雙拆卸工具箱

雙拆卸工具 TP150 – 專業用於拆卸深溝滾珠軸承和油封密封圈



本雙拆卸工具箱 TP150 專業用於拆卸深溝滾珠軸承和油封密封圈。無論安裝在套筒內或軸上的軸承，藉助此工具同樣可以快速精準的拆出。TP150 也可用於拆卸密封圈，它是一種獨特而專業的拆卸工具。

工具箱內物品：

- 6 套合金鋼拉馬爪 (A1 – A6)
- 2 個支撐絲桿 (M12 & M16)
- 1 根輔助手柄
- 9 個套筒墊片 (Ø10 – 75)
- 反向滑動錘
- 加長桿
- 50 枚自攻拆卸螺絲
- 10 個白色墊圈 (配合自攻拆卸螺絲防松使用)

雙拆卸工具 TP150 性能說明

- 適用於拆卸軸徑範圍在 10~100mm 及外徑達 150mm 的深溝滾珠軸承。
- 本工具箱集有三種不同的拆卸功能。
- 排列緊湊的手提工具箱內貼使用說明。
- 與 FT33 安裝工具箱結合使用堪稱為夢幻組合。
- 工具箱重 6.6kg / 外部尺寸 (LxWxH) 440x350x95mm。

操作演示視頻可查看我們官網 www.silvertech.com.hk 或者搜索我們官方微信公眾號 DG-STI。

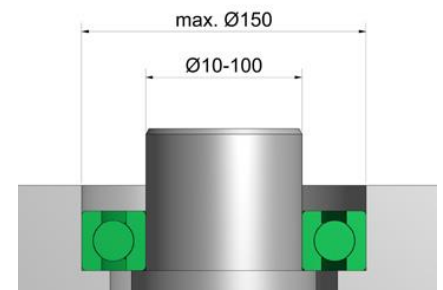
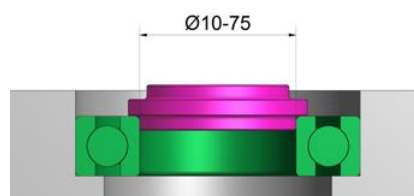
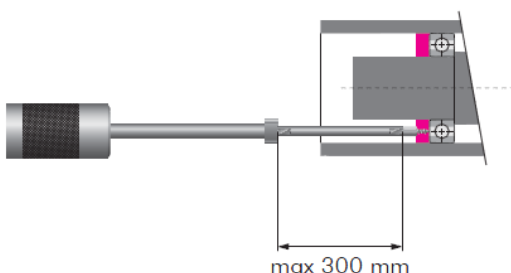

專業雙拆卸工具 TP150 使用說明

拆卸套筒內實心軸的軸承

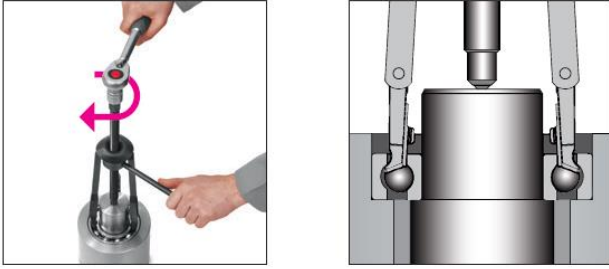

將拉馬爪鎖扣在軸承滾道中及固定支撐絲桿，然後轉動支撐絲桿就可拆出軸承。

拆卸套筒內空心軸的軸承

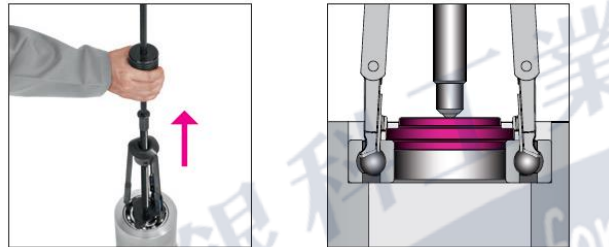

套筒墊片可發揮實心軸的功能，把拉馬爪和支撐絲桿組合後緊扣固定到位，配合反向滑動錘可輕鬆拆出處於套筒內的軸承。（此時不可轉動支撐絲桿）

拆卸油封密封圈

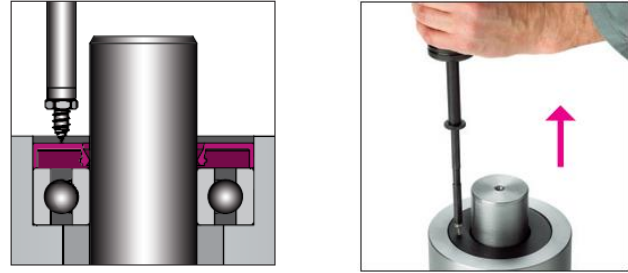

使用滑動錘敲擊 3 下，將自攻拆卸螺絲擊入密封圈內 2~3 個牙只為便於擰入；然後順時針方向轉動滑動錘手柄數圈，把自攻拆卸螺絲完全擰到底；再使用滑動錘反向滑動敲擊，即可輕易拆出密封圈。

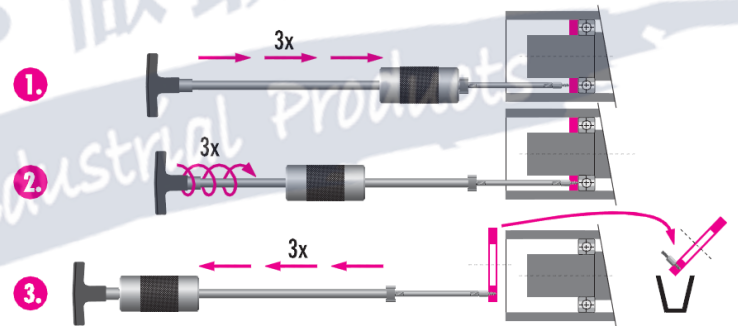

適用 TP150 拆卸的軸承和配選工具列表

深溝滾珠軸承型號								拉馬爪	支撐絲桿
60..		62..		63..		64..			
6000	6002	6200						A1	M12
6001	6003						A2		
6004	6006	6201	6002				A3		
6005		6202					A4	M16	
		6203					A5		
6007	6009	6204		6300	6302		A6		
6008	6010	6205		6301					
6011	6013	6206		6303					
6012				6304					
6014	6016	6207	6210	6305		6403			
6015	6017	6208	6011	6306					
		6209		6307					
6018	6020	6212	6215	6308	6311	6404	6408		
6019		6213	6216	6309	6312	6405	6409		
		6214	6217	6310	6313	6406	6410		
						6407			